

### COLLETTORI MASCHIO-FEMMINA



### COLLETTORI FLANGIATI



### COLLETTORI CON FLUSSIMETRI



Per specifiche più dettagliate sui collettori con flussimetri consultare la scheda tecnica **ST.04.03**

Per specifiche più dettagliate sui collettori con detentori di bilanciamento consultare la scheda tecnica **ST.04.06**

## 1 DESCRIZIONE

I collettori termoelettrici componibili FAR, disponibili nelle dimensioni da 1" - 1"1/4 - \*1"1/2, trovano applicazione negli impianti di riscaldamento e raffrescamento alimentando circuiti composti da radiatori, pannelli radianti o fancoil.

Sono disponibili collettori singoli, premontati con staffaggio e dotati di raccordi di collegamento (con valvola di sfogo aria automatica, termometro e rubinetto di scarico).

### Collettori di mandata

Collettore con detentori di bilanciamento

#### UTILIZZO:

Impianti a pannelli radianti, a radiatori e a fancoil

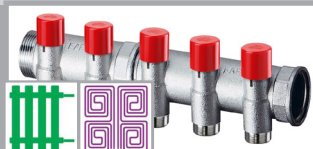

Collettore con flussimetri e regolatori di portata

**UTILIZZO:**  
Impianti a pannelli radianti

### Collettore di ritorno



Sui collettori di ritorno, è possibile installare i comandi elettrotermici in modo da gestire le aperture e le chiusure delle derivazioni tramite termostato ambiente o centralina elettrica.

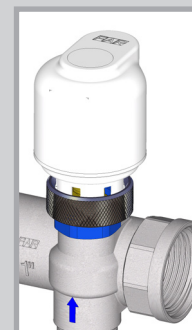

### Tipologie di attacchi

#### • Collettori con derivazioni attacco FAR 24x19:



Con questa tipologia di attacchi è possibile allacciarsi al collettore attraverso:

- Tubo multistrato fino alla misura di  $\varnothing$  20 mm
- Tubo in plastica fino alla misura di  $\varnothing$  20 mm
- Tubo rame  $\varnothing$  10 - 12 - 14 - 15 - 16 mm

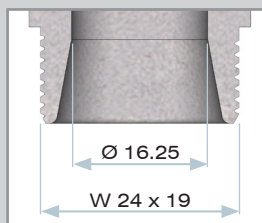

#### ⚠ MAGGIOR COMPATIBILITÀ

Questa tipologia di attacco permette il collegamento di una maggior gamma di tubazioni rame, plastica e multistrato rispetto alle misure standard dell'attacco eurokonus.

#### • Collettori con derivazioni attacco EUROKONUS:

L'attacco eurokonus è disponibile nella versione da 1/2" e nella versione da 3/4".



Con questa tipologia di attacchi è possibile allacciarsi al collettore attraverso:

- Tubo multistrato fino alla misura di  $\varnothing$  21 mm
- Tubo in plastica fino alla misura di  $\varnothing$  21 mm
- Tubo rame  $\varnothing$  15 - 18 mm

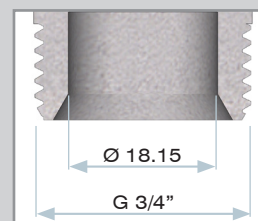
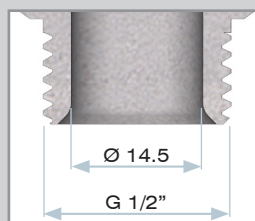

\* Sono disponibili collettori termoelettrici nelle versioni da 1"1/2, adatti all'utilizzo su impianti che necessitano grandi portate e ai quali è possibile collegare tubazioni in plastica e multistrato  $\varnothing$  25 e  $\varnothing$  26 (consultare scheda **ST.04.02**).

**2 PARTICOLARI COSTRUTTIVI**

I collettori termoelettrici, sono caratterizzati da una particolare forma che favorisce il passaggio del fluido e riduce le perdite di carico (Fig.1), inoltre grazie ad un pratico sistema di sicurezza, è possibile sostituire i due o-ring di tenuta del vitone senza svuotare l'impianto (Fig.2).

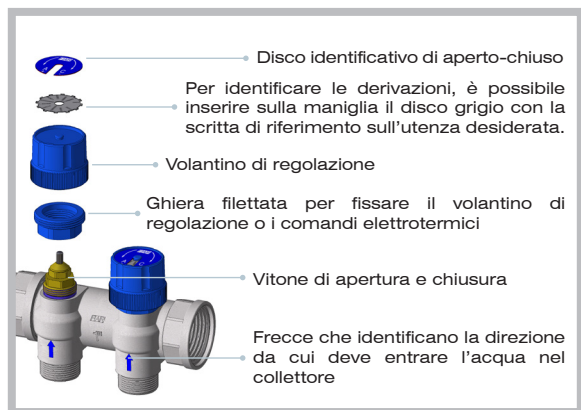
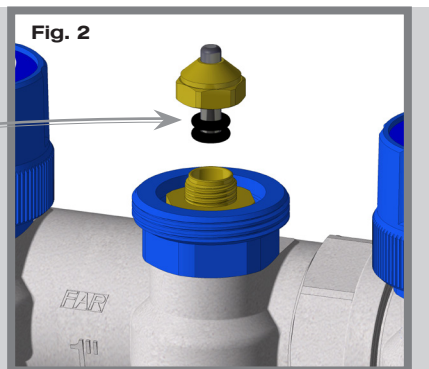
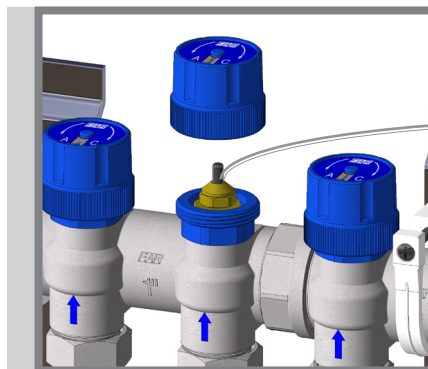
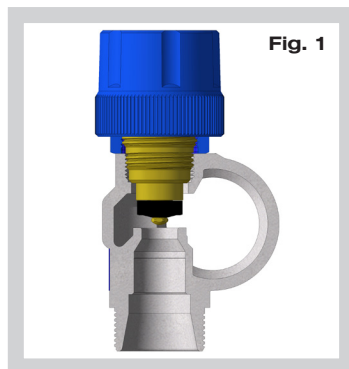

Le versioni flangiate, disponibili con dimensione da 1", contengono un O-ring di tenuta tra un collettore e l'altro.

**3 INSTALLAZIONE**

**!** I collettori termoelettrici possono essere installati in un qualsiasi orientamento, fatta eccezione nel caso sia presente la valvola di sfogo aria automatica, che dovrà essere posizionata sempre in verticale!

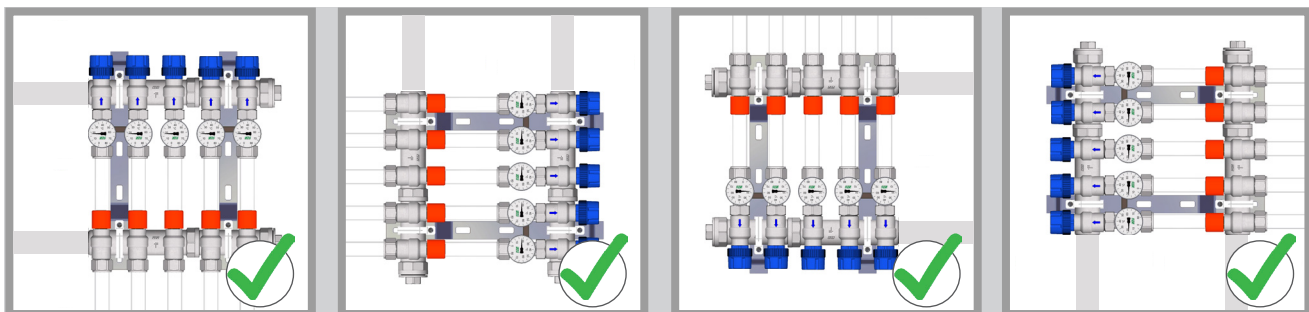
**Collettori con flussimetri di bilanciamento**

Per aprire completamente i flussimetri e procedere in seguito al loro bilanciamento, occorre togliere la ghiera di protezione e ruotare il volantino di regolazione in senso orario per diminuire la portata, antiorario per aumentarla.

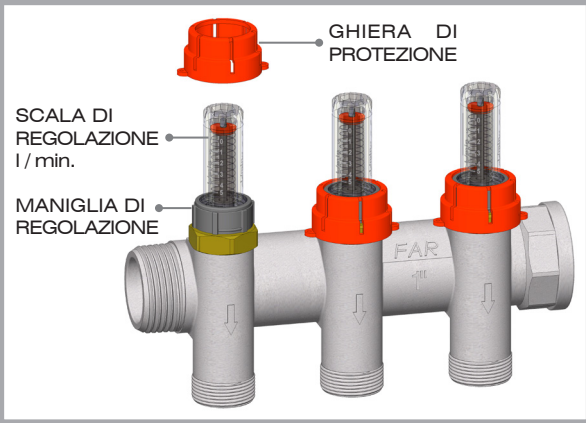
**Collettori con detentore di bilanciamento**

Per il bilanciamento dei circuiti è possibile assegnare ad ogni uscita un valore di portata. Rimuovere, senza l'ausilio di alcuna chiave, il cappuccio di protezione rosso e procedere con la taratura ruotando il volantino.

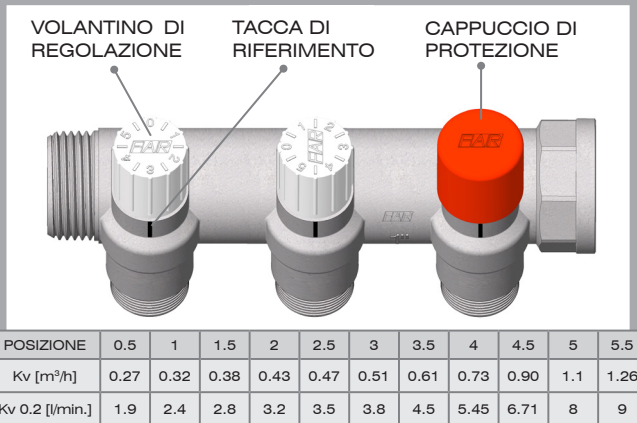

**4 COMPONENTI INSTALLABILI**

A completamento della gamma dei collettori termoelettrici sono disponibili diversi componenti installabili e accessori, in grado di offrire soluzioni adatte alla maggior parte di impianti di riscaldamento e raffrescamento.

**4.1 COMANDI ELETTROTHERMICI**

La funzione dei comandi elettrotermici è quella di regolare l'apertura e la chiusura di ogni utenza sulla quale è installato, in modo automatico, in base al segnale elettrico ricevuto. Quando il termostato ambiente o la centralina al quale è collegato il comando invia il segnale, il bulbo viene riscaldato elettricamente e la valvola cambia la sua posizione, fino al raggiungimento della completa apertura o chiusura riconoscibile dalla posizione del cilindretto presente sul comando.

- Installando una testina NC - Normalmente Chiusa, in assenza di alimentazione elettrica la valvola è in posizione di chiusura.
- Installando una testina NO - Normalmente Aperta, in assenza di alimentazione elettrica la valvola è in posizione di apertura.

**Comando elettrotermico a 2 fili**

ART.	TENSIONE	TIPO	TEMPO
1909	24V	N.C.	180 s
1919	230V	N.C.	180 s
1929	24V	N.O.	180 s
1939	230V	N.O.	180 s

**Comando elettrotermico a 4 fili con microinterruttore ausiliario**

ART.	TENSIONE	TIPO	TEMPO
1913	24V	N.C.	90 s
1914	230V	N.C.	180 s
1923	24V	N.C.	90 s
1924	230V	N.C.	180 s

Il comando elettrotermico non necessita di alcun adattatore, pertanto sarà sufficiente svitare manualmente il volantino blu dal collettore e avvitare sulla ghiera blu il comando elettrotermico (Fig.1).

Il comando va avvitato manualmente sul collettore senza l'ausilio di chiavi che potrebbero danneggiare il comando stesso (Fig.2).

Le posizioni di apertura e chiusura sono facilmente individuabili tramite una banda di colore azzurro posta sull'indicatore (Fig.3).

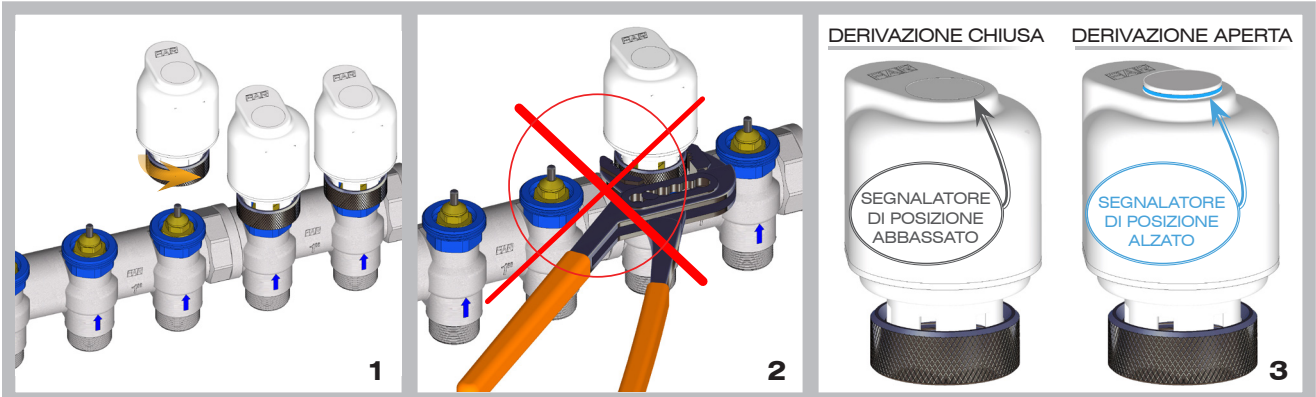

A fianco è riportato lo schema di installazione per l'allacciamento di più comandi dotati di microinterruttore ausiliario (4fili).

Collegando in parallelo i comandi elettrotermici a 4 fili, si potrà comandare in modo automatico l'accensione della caldaia qualora vi sia richiesta di calore. Al contrario, quando l'ultimo comando andrà in chiusura, manderà il segnale di spegnimento alla caldaia.

**I comandi a 2 fili (art.1909-1919-1929-1939), non dispongono dei due fili neri del microinterruttore ausiliario.**

**VA** comando elettrotermico  
**MC** microinterruttore ausiliario  
**TA** termostato ambiente

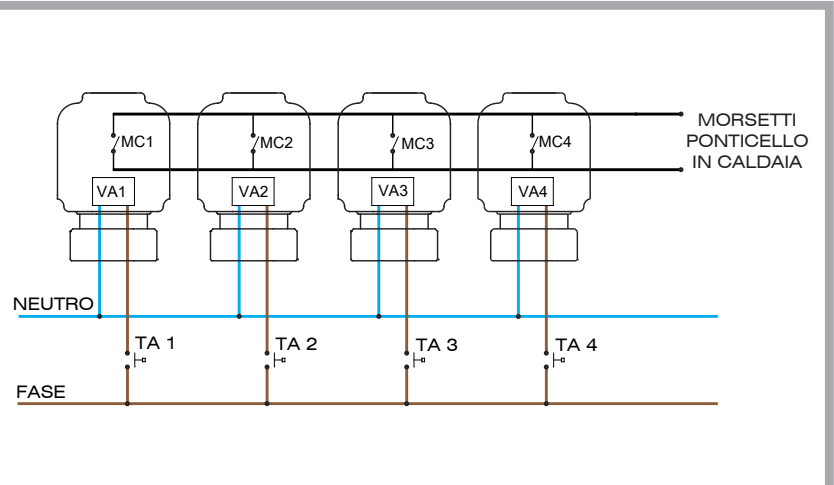

**4.2 ADATTATORI E KIT DI TENUTA**
**KIT PER TUBO RAME**

**Art. 8427**

 Kit di tenuta per tubo rame  
 $\varnothing 10 - \varnothing 12 - \varnothing 14$ 

**Art. 8429**

 Kit di tenuta per tubo rame  
 $\varnothing 15 - \varnothing 16$ 

**Art. 8420**

 Kit di tenuta per tubo rame  
 $\varnothing 15 - \text{EUROKONUS}$ 

**Art. 8421**

 Kit di tenuta per tubo rame  
 $\varnothing 18 - \text{EUROKONUS}$ 
**ADATTATORI PER TUBO MULTISTRATO**

**Art. 6055**

 Adattatore per tubi multistrato  
 con attacco intercambiabile

**Art. 6076**

 Adattatore per tubi multistrato  
 per attacco EUROKONUS

**ADATTATORI PER TUBO PLASTICA**

**Art. 6052**

 Adattatore per tubi plastica  
 con attacco intercambiabile

**Art. 6075**

 Adattatore per tubi plastica per  
 attacco EUROKONUS

**Art. 8850**

 Prolunga diritta cromata con  
 attacco FAR 24x19 che  
 permette di allungare l'attacco  
 di 30-35-40mm.

**Disponibile anche per tubo  
 rame  $\varnothing 18 - \varnothing 20 - \varnothing 22$** 
**Art. 8854**

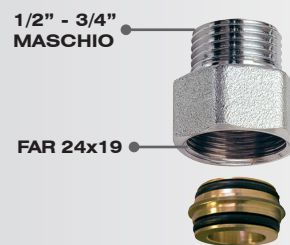
 Prolunga diritta con attacco  
 24x19, che permette di  
 collegare tubazioni multistrato  
 $\varnothing 25 - \varnothing 26$ 
**Art. 8865**

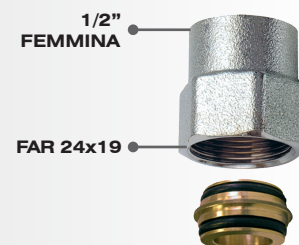
 Riduzione che permette di  
 passare da un attacco FAR  
 24x19 ad un filetto 1/2" - 3/4"  
 maschio

**Art. 8870**

 Riduzione che permette di  
 passare da un filetto FAR  
 24x19 ad un filetto 1/2"  
 femmina

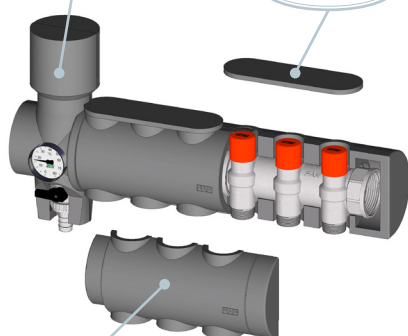
**4.3 GUSCI DI COIBENTAZIONE**

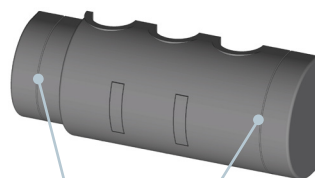
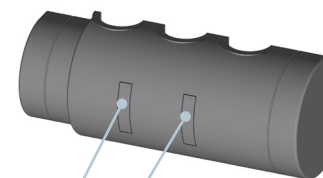
Per la coibentazione dei collettori sono disponibili dei gusci di protezione anticondensa in polietilene reticolato espanso termoformato.

**Art. 9300**
**Art. 9301**
**Art. 9302**

**Art. 9300**

 Sono disponibili gusci da 2, 3 e 4 vie nella versione per collettori da 1"  
 Mentre per le versioni da 1"1/4 e 1"1/2, i moduli sono da 2 e 3 vie.

 Per collegare in serie più gusci  
 coibentanti, è sufficiente tagliare in  
 corrispondenza delle linee guida, la  
 porzione di guscio interessata.

 Sul guscio posteriore, sono  
 segnate le asole da ritagliare in  
 corrispondenza dei supporti di  
 fissaggio del collettore

**Art. 9301**

**\*Art. 9302**

 \*Da utilizzare unicamente sui collettori di  
 mandata con detentore di bilanciamento

**4.4 CASSETTE PER L'INSTALLAZIONE**

Per soddisfare le diverse esigenze impiantistiche, sono disponibili cassette in metallo di diverse tipologie e dimensioni.

Di seguito sono riportate le larghezze delle cassette con indicate il numero massimo di vie installabili consigliate.

Si è tenuto conto anche dell'installazione di un raccordo completo di valvola sfogo aria, termometro e rubinetto di scarico e di un tappo terminale. Si è considerata anche l'eventuale presenza di una valvola di zona o di una valvola a sfera.

**Art. 7148**

Cassetta in lamiera zincata con coperchio verniciato per collettori di distribuzione idraulica.

- Profondità regolabile da 110mm a 150mm

**LARGHEZZA CASSETTA - COMPONENTI INSTALLABILI**

- 400 mm** Collettore 4 Vie + Raccordo + Tappo + Valvola
- 500 mm** Collettore 6 Vie + Raccordo + Tappo + Valvola
- 600 mm** Collettore 7 Vie + Raccordo + Tappo + Valvola
- 800 mm** Collettore 10 Vie + Raccordo + Tappo + Valvola
- 1000 mm** Collettore 12 Vie + Raccordo + Tappo + Valvola
- 1200 mm** Collettore 14 Vie + Raccordo + Tappo + Valvola

**Art.7150**

Cassetta in lamiera e coperchio verniciati per collettori di distribuzione idraulica.

- Profondità regolabile da 110mm a 150mm

**LARGHEZZA CASSETTA - COMPONENTI INSTALLABILI**

- 400 mm** Collettore 4 Vie + Raccordo + Tappo + Valvola
- 500 mm** Collettore 6 Vie + Raccordo + Tappo + Valvola
- 600 mm** Collettore 7 Vie + Raccordo + Tappo + Valvola
- 800 mm** Collettore 10 Vie + Raccordo + Tappo + Valvola
- 1000 mm** Collettore 12 Vie + Raccordo + Tappo + Valvola
- 1200 mm** Collettore 14 Vie + Raccordo + Tappo + Valvola

**Art.7158**

Cassetta in lamiera zincata con coperchio verniciato e piedino incorporato per collettori di distribuzione idraulica.

- Profondità regolabile da 80mm a 120mm

**LARGHEZZA CASSETTA - COMPONENTI INSTALLABILI**

- 600 mm** Collettore 7 Vie + Raccordo + Tappo + Valvola
- 850 mm** Collettore 10 Vie + Raccordo + Tappo + Valvola

**Art.7165**

Cassetta in lamiera e coperchio verniciati con piedino incorporato per collettori di distribuzione idraulica.

- Profondità regolabile da 150mm a 190mm

**LARGHEZZA CASSETTA - COMPONENTI INSTALLABILI**

- 700 mm** Collettore 9 Vie + Raccordo + Tappo + Valvola
- 800 mm** Collettore 10 Vie + Raccordo + Tappo + Valvola
- 900 mm** Collettore 11 Vie + Raccordo + Tappo + Valvola
- 1000 mm** Collettore 12 Vie + Raccordo + Tappo + Valvola
- 1100 mm** Collettore 13 Vie + Raccordo + Tappo + Valvola
- 1200 mm** Collettore 14 Vie + Raccordo + Tappo + Valvola

I collettori termoelettrici si possono installare anche nelle cassette di plastica della serie "TUTTO":

- **art.7410 50** con misure 500x410x100\*
- **art.7410 70** con misure 700x410x100\*
- **art.7410 90** con misure 900x410x100\*

\*Dimensioni espresse in mm

Per ulteriori informazioni si consiglia di consultare le relative schede tecniche delle cassette in metallo **ST.06.01** e delle cassette in plastica **ST.06.02**

**4.5 KIT DI BY-PASS**

Durante il funzionamento può verificarsi il caso in cui una o più derivazioni siano chiuse, ossia vi siano zone nelle quali non vi è richiesta di fluido termovettore. In tal caso si ha un aumento della resistenza offerta dai circuiti e di conseguenza ci si trova nella condizione in cui la pompa lavora a prevalenza più elevata. Per evitare questo, vi è un kit di by-pass con valvola a pressione differenziale da applicare sui collettori che consente, raggiunto un certo livello di pressione, di scaricare la portata in eccesso sul collettore di ritorno e quindi a far lavorare la pompa a prevalenze pressoché costanti.

**Art.3423**

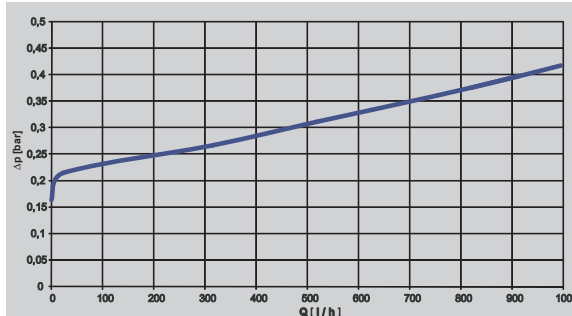
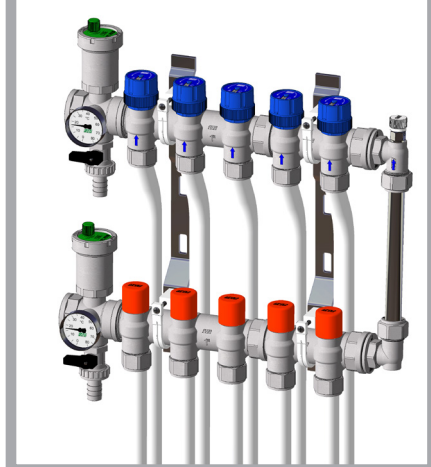
**Esempio d'installazione**

**Pressione differenziale kit di by-pass**

Nel grafico sopra è riportato l'andamento della portata che fluisce dalla valvola differenziale di by-pass, in funzione della pressione a monte di essa. L'apertura avviene a circa 0,2 bar e la portata in eccesso viene rimandata in caldaia.

**Art.3422**

**4.6 PORTATERMOMETRO**
**Art.3433 - 3434**



Regolando le portate tramite i detentori micrometrici posti sui collettori di mandata, è possibile incrementare o diminuire la portata circolante e quindi la temperatura di ritorno per ogni anello, stabilizzandola sul valore di progetto. Installando un portatermometro su ogni circuito di ritorno, si potranno controllare tali temperature e all'occorrenza modificare le regolazioni agendo sui detentori.

Sull'attacco inferiore del portatermometro si possono allacciare:

- tubazioni in rame fino al diametro 16 mm
- tubazioni in plastica e multistrato fino al diametro 20 mm.
- **Art.3433** con attacco **3/4" EUROKONUS**
- **Art.3434** con attacco **FAR 24x19**

**Caratteristiche tecniche**

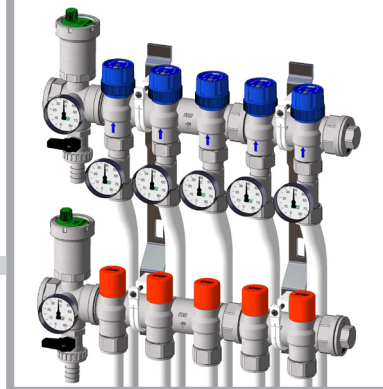
Scala di temperatura: 0-80°C  
 Pressione massima di esercizio: 10 bar  
 Materiale del corpo: CW617N  
 Cassa del termometro: acciaio zincato  
 Classe di precisione: 2,5

**Esempio d'installazione**

**4.7 MISURATORE DI PORTATA**
**Art.3428 - 3429**

Installato su ogni derivazione del collettore di ritorno, consente di controllare l'esatto valore della portata (l/min.) di ogni singolo anello. I misuratori sono disponibili con scala graduata da 1 a 3,5 l/min oppure da 2 a 8 l/min a seconda delle esigenze impiantistiche.

Sull'attacco inferiore del portatermometro si possono allacciare:

- tubazioni in rame fino al diametro 16 mm
- tubazioni in plastica e multistrato fino al diametro 20 mm.
- **Art.3428** con attacco **3/4" EUROKONUS**
- **Art.3429** con attacco **FAR 24x19**

**Caratteristiche tecniche**

Temperatura massima di esercizio: 95°C  
 Pressione massima di esercizio: 10 bar  
 Scale disponibili: 1-3,5 2-8 l/min  
 Precisione: ±10%  
 Materiale: CW617N

Scheda tecnica dei misuratori di portata **ST.04.07**

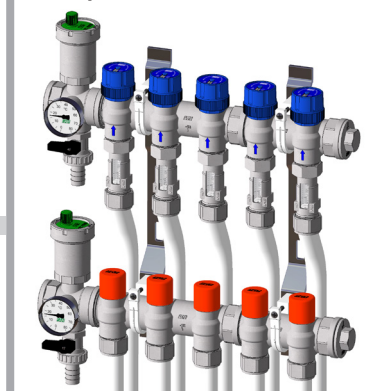
**Esempio d'installazione**

**4.8 RACCORDO SDOPPIATORE**
**Art.3424**



Il raccordo sdoppiatore consente di raddoppiare una o più derivazioni dei collettori.

Il raccordo è dotato di una calotta girevole con filetto 24x19 femmina per allacciarsi alle derivazioni del collettore e di due attacchi maschio 24x19.

**N.B:** Si consiglia l'utilizzo con diametro massimo della tubazione di Ø 14mm, in quanto la portata di una derivazione del collettore viene suddivisa in due.

**Caratteristiche tecniche**

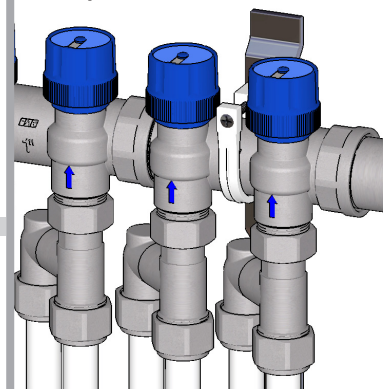
Temperatura massima: 95°C  
 Pressione massima di esercizio: 10bar  
 Materiale: Ottone CW617N  
 O-Ring: EPDM-P

**Esempio d'installazione**

**4.9 SISTEMA WIRELESS FAR ALPHA IP**

**Art.1860**

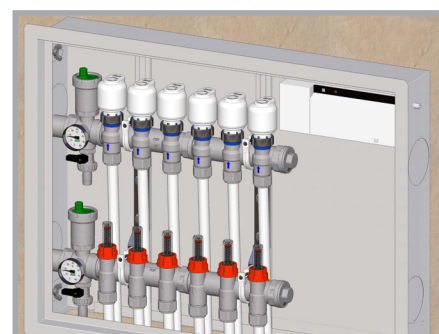

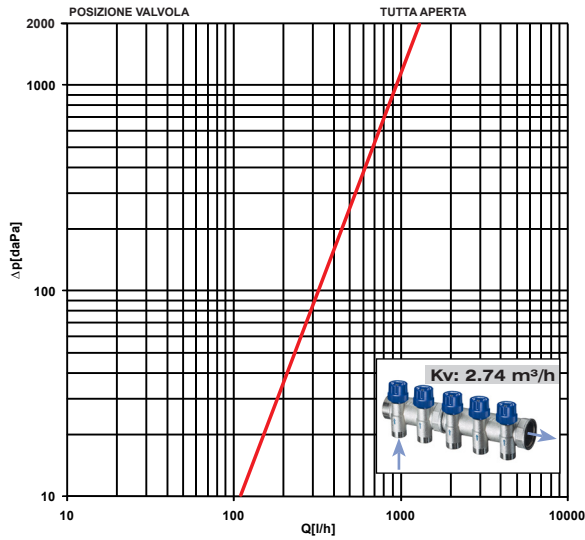
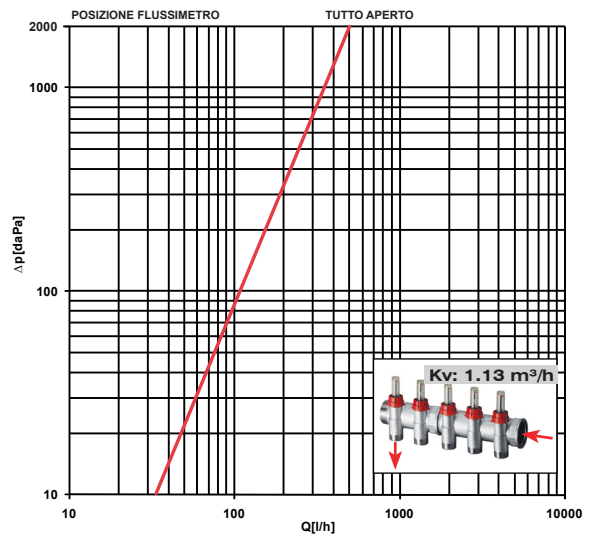
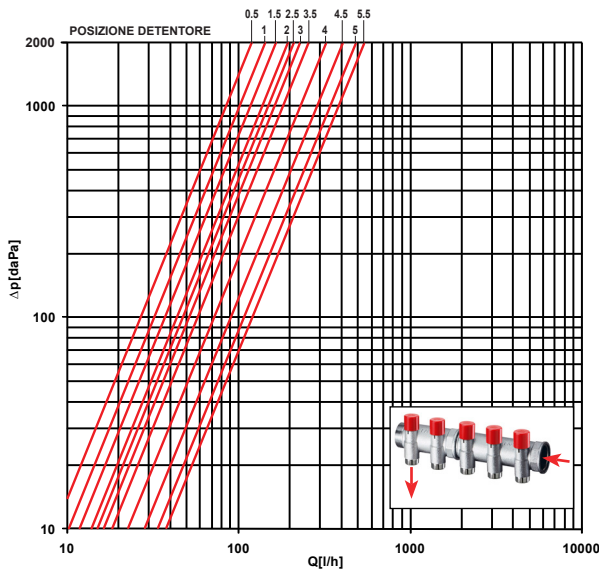
Scaricando l'applicazione Alpha IP, si potrà regolare e gestire il proprio impianto di riscaldamento direttamente dal proprio smartphone



**5 CARATTERISTICHE FLUIDODINAMICHE**
**COLLETTORI DI RITORNO**

**COLLETTORI CON FLUSSIMETRI**

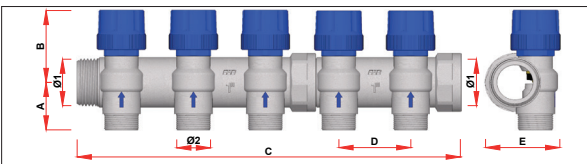
**COLLETTORI CON DETENTORI DI BILANCIAMENTO**

Nella tabella sono riportati i valori di portata in funzione della posizione del detentore di bilanciamento

Posizione	0.5	1	1.5	2	2.5	3	3.5	4	4.5	5	5.5
Kv [m³/h]	0.27	0.32	0.38	0.43	0.47	0.51	0.61	0.73	0.9	1.1	1.26

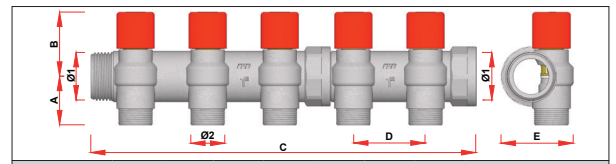
**6 CARATTERISTICHE DIMENSIONALI**

**ART. 3913-3911**

CODICE	VIE	Ø1	A	B	C	D	E	Ø2
3913-3911	2	G1	34	52	116	50	52	24x19-G1/2-G3/4
3913-3911	3	G1	34	52	166	50	52	24x19-G1/2-G3/4
3913-3911	4	G1	34	52	216	50	52	24x19-G1/2-G3/4
3913-3911	5	G1	34	52	267	50	52	24x19-G1/2-G3/4
3913-3911	6	G1	34	52	317	50	52	24x19-G1/2-G3/4
3913-3911	7	G1	34	52	367	50	52	24x19-G1/2-G3/4
3913-3911	8	G1	34	52	417	50	52	24x19-G1/2-G3/4
3913-3911	9	G1	34	52	468	50	52	24x19-G1/2-G3/4
3913-3911	10	G1	34	52	518	50	52	24x19-G1/2-G3/4
3913-3911	11	G1	34	52	568	50	52	24x19-G1/2-G3/4
3913-3911	12	G1	34	52	618	50	52	24x19-G1/2-G3/4
3913-3911	2	G1 1/4	38	56	120	50	62	24x19-G3/4
3913-3911	3	G1 1/4	38	56	170	50	62	24x19-G3/4
3913-3911	4	G1 1/4	38	56	221	50	62	24x19-G3/4
3913-3911	5	G1 1/4	38	56	271	50	62	24x19-G3/4
3913-3911	6	G1 1/4	38	56	321	50	62	24x19-G3/4
3913-3911	7	G1 1/4	38	56	372	50	62	24x19-G3/4
3913-3911	8	G1 1/4	38	56	422	50	62	24x19-G3/4
3913-3911	9	G1 1/4	38	56	472	50	62	24x19-G3/4
3913-3911	10	G1 1/4	38	56	523	50	62	24x19-G3/4
3913-3911	11	G1 1/4	38	56	573	50	62	24x19-G3/4
3913-3911	12	G1 1/4	38	56	623	50	62	24x19-G3/4

**ART. 3923-3921**

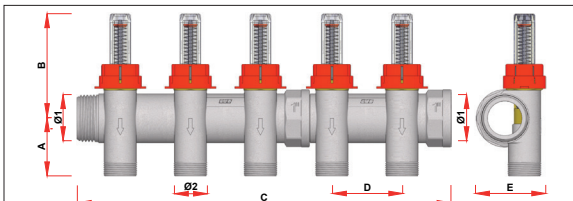
CODICE	VIE	Ø1	A	B	C	D	E	Ø2
3923-3921	2	G1	34	45	116	50	50	24x19-G1/2-G3/4
3923-3921	3	G1	34	45	166	50	50	24x19-G1/2-G3/4
3923-3921	4	G1	34	45	216	50	50	24x19-G1/2-G3/4
3923-3921	5	G1	34	45	267	50	50	24x19-G1/2-G3/4
3923-3921	6	G1	34	45	317	50	50	24x19-G1/2-G3/4
3923-3921	7	G1	34	45	367	50	50	24x19-G1/2-G3/4
3923-3921	8	G1	34	45	417	50	50	24x19-G1/2-G3/4
3923-3921	9	G1	34	45	468	50	50	24x19-G1/2-G3/4
3923-3921	10	G1	34	45	518	50	50	24x19-G1/2-G3/4
3923-3921	11	G1	34	45	568	50	50	24x19-G1/2-G3/4
3923-3921	12	G1	34	45	618	50	50	24x19-G1/2-G3/4
3923-3921	2	G1 1/4	38	50	120	50	60	24x19-G3/4
3923-3921	3	G1 1/4	38	50	170	50	60	24x19-G3/4
3923-3921	4	G1 1/4	38	50	221	50	60	24x19-G3/4
3923-3921	5	G1 1/4	38	50	271	50	60	24x19-G3/4
3923-3921	6	G1 1/4	38	50	321	50	60	24x19-G3/4
3923-3921	7	G1 1/4	38	50	372	50	60	24x19-G3/4
3923-3921	8	G1 1/4	38	50	422	50	60	24x19-G3/4
3923-3921	9	G1 1/4	38	50	472	50	60	24x19-G3/4
3923-3921	10	G1 1/4	38	50	523	50	60	24x19-G3/4
3923-3921	11	G1 1/4	38	50	573	50	60	24x19-G3/4
3923-3921	12	G1 1/4	38	50	623	50	60	24x19-G3/4

**ART. 3970-3980**

CODICE	VIE	Ø1	A	B	C	D	E	Ø2
3970-3980	2	G1	41	75	116	50	50	24x19-G1/2-G3/4
3970-3980	3	G1	41	75	166	50	50	24x19-G1/2-G3/4
3970-3980	4	G1	41	75	216	50	50	24x19-G1/2-G3/4
3970-3980	5	G1	41	75	267	50	50	24x19-G1/2-G3/4
3970-3980	6	G1	41	75	317	50	50	24x19-G1/2-G3/4
3970-3980	7	G1	41	75	367	50	50	24x19-G1/2-G3/4
3970-3980	8	G1	41	75	417	50	50	24x19-G1/2-G3/4
3970-3980	9	G1	41	75	468	50	50	24x19-G1/2-G3/4
3970-3980	10	G1	41	75	518	50	50	24x19-G1/2-G3/4
3970-3980	11	G1	41	75	568	50	50	24x19-G1/2-G3/4
3970-3980	12	G1	41	75	618	50	50	24x19-G1/2-G3/4
3970-3980	2	G1 1/4	39	78	120	50	60	24x19-G3/4
3970-3980	3	G1 1/4	39	78	170	50	60	24x19-G3/4
3970-3980	4	G1 1/4	39	78	221	50	60	24x19-G3/4
3970-3980	5	G1 1/4	39	78	271	50	60	24x19-G3/4
3970-3980	6	G1 1/4	39	78	321	50	60	24x19-G3/4
3970-3980	7	G1 1/4	39	78	372	50	60	24x19-G3/4
3970-3980	8	G1 1/4	39	78	422	50	60	24x19-G3/4
3970-3980	9	G1 1/4	39	78	472	50	60	24x19-G3/4
3970-3980	10	G1 1/4	39	78	523	50	60	24x19-G3/4
3970-3980	11	G1 1/4	39	78	573	50	60	24x19-G3/4
3970-3980	12	G1 1/4	39	78	623	50	60	24x19-G3/4

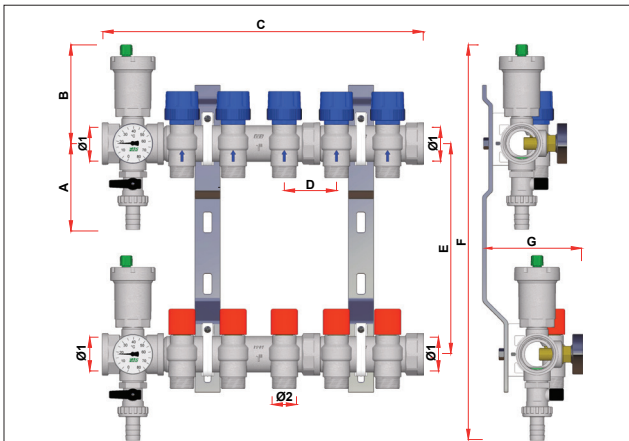
**ART. 3462-3468**

CODICE	VIE	Ø1	A	B	C	D	E	F	G	Ø2
3462-3468	2	G1	84	97	163	50	206-235	387-416	96	24x19-G1/2-G3/4
3462-3468	3	G1	84	97	213	50	206-235	387-416	96	24x19-G1/2-G3/4
3462-3468	4	G1	84	97	263	50	206-235	387-416	96	24x19-G1/2-G3/4
3462-3468	5	G1	84	97	314	50	206-235	387-416	96	24x19-G1/2-G3/4
3462-3468	6	G1	84	97	364	50	206-235	387-416	96	24x19-G1/2-G3/4
3462-3468	7	G1	84	97	414	50	206-235	387-416	96	24x19-G1/2-G3/4
3462-3468	8	G1	84	97	464	50	206-235	387-416	96	24x19-G1/2-G3/4
3462-3468	9	G1	84	97	515	50	206-235	387-416	96	24x19-G1/2-G3/4
3462-3468	10	G1	84	97	565	50	206-235	387-416	96	24x19-G1/2-G3/4
3462-3468	11	G1	84	97	615	50	206-235	387-416	96	24x19-G1/2-G3/4
3462-3468	12	G1	84	97	665	50	206-235	387-416	96	24x19-G1/2-G3/4
3462-3468	2	G1 1/4	90	102	167	50	206-235	398-427	107	24x19-G3/4
3462-3468	3	G1 1/4	90	102	217	50	206-235	398-427	107	24x19-G3/4
3462-3468	4	G1 1/4	90	102	268	50	206-235	398-427	107	24x19-G3/4
3462-3468	5	G1 1/4	90	102	318	50	206-235	398-427	107	24x19-G3/4
3462-3468	6	G1 1/4	90	102	368	50	206-235	398-427	107	24x19-G3/4
3462-3468	7	G1 1/4	90	102	419	50	206-235	398-427	107	24x19-G3/4
3462-3468	8	G1 1/4	90	102	469	50	206-235	398-427	107	24x19-G3/4
3462-3468	9	G1 1/4	90	102	519	50	206-235	398-427	107	24x19-G3/4
3462-3468	10	G1 1/4	90	102	570	50	206-235	398-427	107	24x19-G3/4
3462-3468	11	G1 1/4	90	102	620	50	206-235	398-427	107	24x19-G3/4
3462-3468	12	G1 1/4	90	102	670	50	206-235	398-427	107	24x19-G3/4

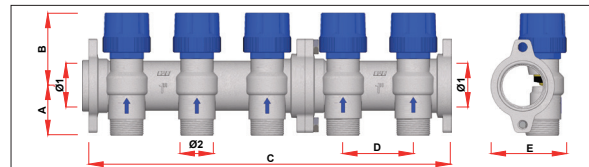
**ART. 3914-3917**

CODICE	VIE	Ø1	A	B	C	D	E	Ø2
3914-3917	2	G1	35	52	104	50	54	24x19-G3/4
3914-3917	3	G1	35	52	154	50	54	24x19-G3/4
3914-3917	4	G1	35	52	204	50	54	24x19-G3/4
3914-3917	5	G1	35	52	258	50	54	24x19-G3/4
3914-3917	6	G1	35	52	308	50	54	24x19-G3/4
3914-3917	7	G1	35	52	358	50	54	24x19-G3/4
3914-3917	8	G1	35	52	408	50	54	24x19-G3/4
3914-3917	9	G1	35	52	462	50	54	24x19-G3/4
3914-3917	10	G1	35	52	512	50	54	24x19-G3/4
3914-3917	11	G1	35	52	562	50	54	24x19-G3/4
3914-3917	12	G1	35	52	612	50	54	24x19-G3/4

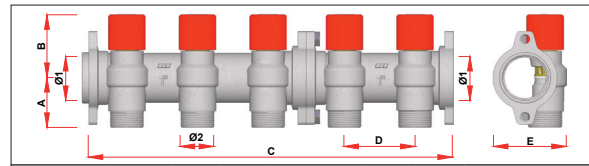
**ART. 3915-3918**

CODICE	VIE	Ø1	A	B	C	D	E	Ø2
3915-3918	2	G1	35	45	104	50	52	24x19-G3/4
3915-3918	3	G1	35	45	154	50	52	24x19-G3/4
3915-3918	4	G1	35	45	204	50	52	24x19-G3/4
3915-3918	5	G1	35	45	258	50	52	24x19-G3/4
3915-3918	6	G1	35	45	308	50	52	24x19-G3/4
3915-3918	7	G1	35	45	358	50	52	24x19-G3/4
3915-3918	8	G1	35	45	408	50	52	24x19-G3/4
3915-3918	9	G1	35	45	462	50	52	24x19-G3/4
3915-3918	10	G1	35	45	512	50	52	24x19-G3/4
3915-3918	11	G1	35	45	562	50	52	24x19-G3/4
3915-3918	12	G1	35	45	612	50	52	24x19-G3/4

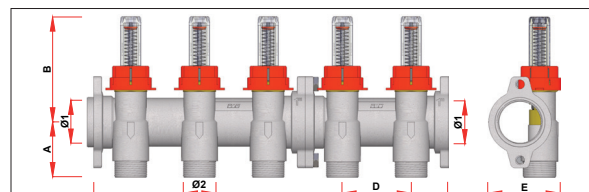
**ART. 3972-3982**

CODICE	VIE	Ø1	A	B	C	D	E	Ø2
3972-3982	2	G1	40	76	104	50	52	24x19-G3/4
3972-3982	3	G1	40	76	154	50	52	24x19-G3/4
3972-3982	4	G1	40	76	204	50	52	24x19-G3/4
3972-3982	5	G1	40	76	258	50	52	24x19-G3/4
3972-3982	6	G1	40	76	308	50	52	24x19-G3/4
3972-3982	7	G1	40	76	358	50	52	24x19-G3/4
3972-3982	8	G1	40	76	408	50	52	24x19-G3/4
3972-3982	9	G1	40	76	462	50	52	24x19-G3/4
3972-3982	10	G1	40	76	512	50	52	24x19-G3/4
3972-3982	11	G1	40	76	562	50	52	24x19-G3/4
3972-3982	12	G1	40	76	612	50	52	24x19-G3/4

**7 CARATTERISTICHE TECNICHE**
**Materiali di costruzione**

- Corpo collettore: Ottone CB753S
- Vitone: Ottone CW614N
- O-ring: EPDM
- Volantino e ghiera: ABS

**Caratteristiche tecniche**

- Pressione nominale: 10 bar
- Campo temperatura di utilizzo: 5+95°C
- Fluidi utilizzabili: acqua, acqua con glicole

N.B: Le caratteristiche tecniche sono valide per i collettori di ritorno con le valvole.

Per le caratteristiche tecniche dei collettori con flussimetri di bilanciamento consultare la scheda tecnica **ST.04.03**

Per le caratteristiche tecniche dei collettori con detentori di bilanciamento consultare la scheda tecnica **ST.04.06**